

Breckner

Instrucțiuni de utilizare pentru aspirator industrial

BK90346



**Înainte de a folosi acest produs, vă rugăm să citiți cu atenție manualul
producătorului!**

FELICITĂRI PENTRU ACHIZIȚIONAREA PRODUSULUI MARCA BRECKNER. Acest manual conține informații importante despre siguranță, instalare, utilizare, întreținere, depozitare și depanare. Păstrați instrucțiunile într-un loc sigur pentru a putea găsi informațiile pe viitor sau pentru fi utile altor utilizatori. Având în vedere dezvoltarea tehnologică constantă și adaptarea la cele mai noi standarde de exigență ale UE, modificările tehnice și de design pot fi efectuate fără o notificare prealabilă. Fotografiile sunt doar în scop ilustrativ și este posibil să nu se potrivească exact cu produsul în sine. Nu este posibil să se exercite orice acțiune în justiție legată de manualul de utilizare. În caz de nelămuriri, contactați importatorul sau distribuitorul.

SPECIFICAȚII

Model	BK90346
Tip aspirare	Umedă și uscată
Tensiune	220-240V ~
Frecvență	50/60 Hz
Putere	1600 W
Nivelul de protecție	IPX4
Capacitatea de colectare	30 L
Greutate brută/netă (kg)	16.5 / 13.5
Material	Plastic
Specificațiile pot suferi modificări fără o înștiințare în prealabil	

INSTRUCȚIUNI DE SIGURANȚĂ

Acest manual conține informații de siguranță relevante pentru produs împreună cu un ghid de referință rapidă. Înainte de a porni produsul pentru prima dată, trebuie să citiți cu atenție acest manual de instrucțiuni. Păstrați manualul la îndemână pentru o utilizare ulterioară.

SIMBOLURI FOLOSITE PENTRU A MARCA INSTRUCȚIUNILE

PERICOL - Pericol care poate cauza direct leziuni grave sau ireversibile, sau chiar la moarte.

AVERTIZARE - Pericol care poate cauza leziuni grave sau chiar moartea.

ATENȚIE - Pericol care poate cauza leziuni minore și daune.

INSTRUCȚIUNI DE UTILIZARE

Produsul trebuie folosit numai de către persoane instruite cu privire la utilizarea corectă și însărcinate explicit cu privire la utilizarea lui, sau sub supravegherea unui persoane instruite.

- Acest produs nu a fost conceput pentru a fi folosit de către persoane (inclusiv copii) cu capacități fizice, senzoriale sau mentale reduse sau lipsite de experiență și cunoștințe.
- Copiii trebuie supravegheați pentru a se asigura că nu se joacă cu produsul.
- Nu folosiți tehnici de lucru nesigure.
- Nu folosiți niciodată produsul fără filtru.
- Opriți produsul și deconectați ștecherul din priză în următoarele situații:
 - Înainte de curățare și întreținere
 - Înainte de a înlocui componente
 - Înainte de a face schimburi la produs
 - Dacă se dezvoltă spumă sau apare lichid
- Pe lângă instrucțiunile de utilizare și reglementările obligatorii de prevenire a accidentelor valabile în țara de utilizare, respectați reglementările recunoscute pentru siguranță și o utilizare corespunzătoare.
- Înainte de a începe lucrul, personalul ce folosește produsul trebuie să fie informat și instruit pentru:
 - utilizarea produsului
 - riscurile asociate cu materialul ce urmează să fie aspirat
 - debarasarea în siguranță a materialului aspirat

SCOPUL ȘI UTILIZAREA PREVĂZUTĂ

- Acest aspirator este proiectat, dezvoltat și testat riguros pentru a funcționa eficient și în condiții de siguranță atunci când este întreținut și folosit în conformitate cu aceste instrucțiuni.

- Acest aspirator este potrivit pentru uz industrial, cum ar fi în: uzine, șantiere de construcții și ateliere.
- Acest aspirator este conceput și pentru utilizarea comercială, cum ar fi în hoteluri, școli, spitale, fabrici, magazine, birouri și spații închiriate.
- Accidentele cauzate de o utilizare necorespunzătoare pot fi prevenite numai de către cei care folosesc produsul.

CITIȚI ȘI RESPECTAȚI TOATE INSTRUCȚIUNILE DE SIGURANȚĂ!

- Produsul este potrivit pentru aspirarea uscată și neinflamabilă de praf și lichide.
- Orice altă utilizare este considerată una necorespunzătoare. Producătorul nu își asumă nicio răspundere pentru daunele rezultate în urma unei astfel de utilizări. Riscul este suportat în acest caz exclusiv de utilizator. O utilizare corespunzătoare include, de asemenea, o manevrare corectă, plus operațiuni de service și reparații așa cum specifică producătorul.
- Produsul este potrivit pentru aspirarea de praf neinflamabil uscat și lichide, prafuri periculoase cu valoarea OEL (Limita de Expunere Ocupațională) > 1mg / m³. Clasa de Praful L (IEC 60335-2-69).



- Pentru dispozitivele concepute pentru clasa de praf L, materialul filtrant este testat. Gradul maxim de permeabilitate este de 1% și nu există nicio cerință specială pentru debarasare.
- Pentru aspiratoarele de praf trebuie să asigurați o rată de schimbare a aerului adecvată, atunci când aerul evacuat revine în încăpere. Respectați reglementările naționale înainte de utilizare.

CONEXIUNEA ELECTRICĂ

- Vă recomandăm ca aspiratorul să fie conectat printr-un întrerupător de curent rezidual.
- Aranjați componentele electrice (prize, mufe și cuplaje) și așezați prelungitorul astfel încât să se respecte clasa de protecție.
- Conectori și cuplajele cablurilor de alimentare precum și prelungitoarele trebuie să aibă protecție împotriva apei.

PRELUNGITORUL

- Ca prelungitor, utilizați doar versiunea specificată de producător sau unul de o calitate superioară.
- Când utilizați un prelungitor, verificați secțiunile minime ale cablului:

Lungimea cablului	Secțiunea transversală	
	< 16 A	< 25 A
Până la 20 m	1.5 mm ²	2.5 mm ²
Între 20 și 50 m	2.5 mm ²	4.0 mm ²

AVERTIZĂRI IMPORTANTE

- Pentru a reduce riscul de incendiu, electrocutare sau leziunare vă rugăm să citiți și să respectați toate instrucțiunile de siguranță și marcajele de prevenție înainte de utilizare.
- Acest produs este conceput pentru a fi sigur atunci când este folosit pentru funcțiile de curățare specificate. Dacă apar defecțiuni electrice sau mecanice, produsul și/sau accesoriile trebuie reparate într-un centru de service autorizat înainte de a-l utiliza, pentru a evita deteriorarea ulterioară a produsului sau leziunarea utilizatorului.
- Nu vă îndepărtați de aspirator cât timp este conectat la priză.
- Deconectați aspiratorul de la priză atunci când nu-l folosiți și înainte de orice operațiune întreținere.
- Utilizarea în aer liber a produsului trebuie să fie doar ocazional.
- Nu folosiți aspiratorul cu cablul sau cu ștecherul deteriorate. Pentru a-l deconecta, prindeți de ștecher, nu de cablu. Nu manipulați ștecherul sau aspiratorul cu mâinile ude. Opriți toate comenzile înainte de a-l deconecta.
- Nu trageți de cablu și nu transportați produsul de cablu, nu închideți o ușă prinzând cablul și nu trageți cablul în jurul marginilor ascuțite sau a colțurilor. Nu treceți cu produsul peste cablu. Păstrați cablul ferit de suprafețele fierbinți.
- Țineți părul, hainele largi, degetele și toate membrele corpului la distanță de deschideri și de piesele în mișcare. Nu amplasați obiecte în fantele de aerisire și nu folosiți produsul cu orificiile de aerisire blocate. Păstrați-le ferite de praf, scame, păr și orice altceva care ar putea reduce fluxul de aer.
- Nu utilizați produsul în exterior la temperaturi scăzute.
- Nu utilizați produsul pentru a aspira lichide inflamabile sau combustibile, cum ar fi benzina, sau în zonele în care acestea pot fi prezente.
- Nu aspirați nimic care arde sau scoate fum, cum ar fi țigări, chibrituri sau cenușă fierbinte.
- Aveți grijă când aspirați pe scări.
- Nu folosiți produsul fără filtre.
- Dacă produsul nu funcționează corespunzător sau l-ați scăpat, deteriorat, lăsat în aer liber sau aruncat în apă, duceți-l la un service autorizat.
- Dacă iese spumă sau lichid din aspirator, opriți-l imediat.
- Aspiratorul nu trebuie folosit ca pompă de apă.
- Aspiratorul este conceput pentru aspirarea amestecurilor de aer și apă.
- Conectați produsul la o priză cu o împământare corespunzătoare. Priza și prelungitorul trebuie să aibă un conductor de protecție funcțional.
- Asigurați o bună aerisire la locul de utilizare.
- Nu folosiți aspiratorul ca scară. Acesta se poate răsturna și deteriora. Pericol de leziunare.
- Utilizați priza produsului numai în scopurile specificate în instrucțiuni.

COMPONENTELE ELECTRICE

PERICOL! Secțiunea superioară a produsului conține componente sub tensiune.

Contactul cu componentele sub tensiune cauzează leziuni grave sau chiar fatale.

1. Nu pulverizați niciodată cu apă pe partea superioară a produsului.

PERICOL! Se poate produce un șoc electric din cauza unei conexiuni incorecte la rețea.

Atingerea unui cablu de alimentare defect poate cauza leziuni grave sau chiar letale.

1. Nu deteriorați cablul de alimentare (de exemplu, nu treceți peste el, nu-l trageți și nu-l zdrobiți).
2. Verificați periodic cablul de alimentare dacă este deteriorat sau prezintă semne de îmbătrânire.
3. Dacă este deteriorat, cablul de alimentare trebuie înlocuit de un distribuitor BRECKNER autorizat sau de o altă persoană calificată, pentru a evita un pericol.
4. Cablul de alimentare nu trebuie să fie înfășurat în jurul degetelor sau a oricărei părți a corpului utilizatorului.

PRAFUL PERICULOS

ATENȚIE! Materiale periculoase. Aspirarea de materiale periculoase poate cauza leziuni grave sau chiar fatale.

1. Următoarele materiale nu trebuie aspirate:

- materiale fierbinți (țigări care ard, cenușă fierbinte, etc.)
- lichide inflamabile, explozive, corozive (de exemplu: benzină, solvenți, acizi, alcaline, etc.)
- praf inflamabil, exploziv (de ex. praf de magneziu sau aluminiu etc.)

PIESE DE SCHIMB ȘI ACCESORII

ATENȚIE! Utilizarea unor piese de schimb, perii și accesorii neoriginale pot afecta siguranța și/sau funcționarea aspiratorului. Utilizați numai piese de schimb și accesorii originale BRECKNER.



ÎN MEDII EXPLOZIVE SAU INFLAMABILE

ATENȚIE! Acest aspirator nu a fost conceput pentru a fi utilizat în atmosfere explozive sau inflamabile sau în care aceste medii pot fi generate de prezența unor lichide volatile sau gaze și vaporilor inflamabili.

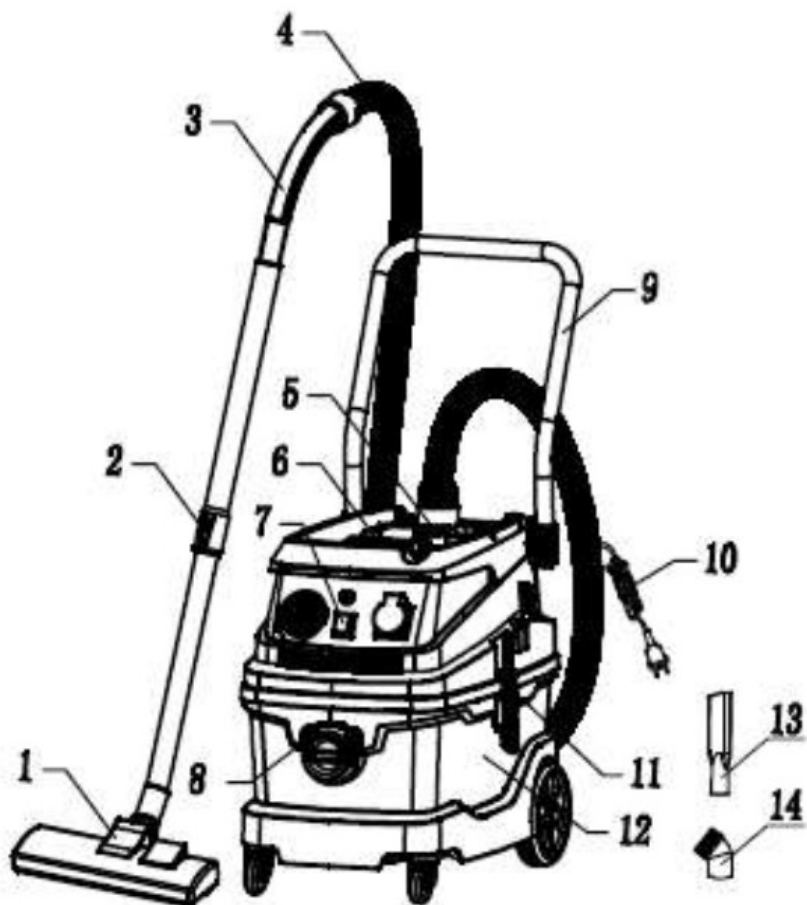

LISTA DE COMPONENTE









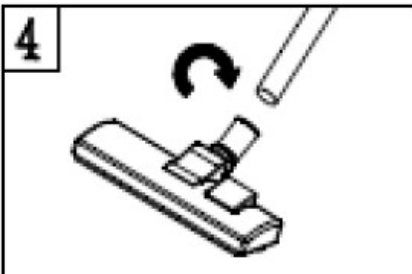

1. Perie pentru podea
2. Bară telescopică
3. Conexiune furtun
4. Furtun
5. Admisia superioară
6. Mâner
7. Comutator
8. Admisie frontală
9. Mânerul pentru împingere
10. Cablul
11. Clemă de închidere
12. Rezervor
13. Duză pentru spații înguste
14. Perie rotundă

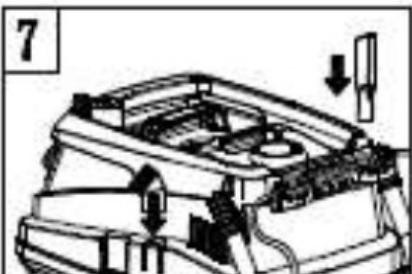

<p>Aspiratorul pentru aspirare umedă și uscată are un sistem de admisie dublu, care permite utilizarea în diverse situații. Admisia superioară (imag. A) este concepută pentru aspirarea umedă sau aspirarea automată.</p>	
<p>Admisia frontală (imaginea B) este folosită pentru aspirarea umedă. Conexiunea, care nu este utilizată, trebuie închisă cu un capac.</p>	

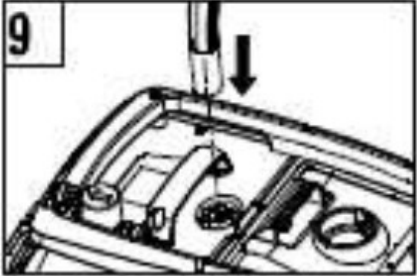
INSTRUCȚIUNI DE MONTARE ȘI UTILIZARE

<p>1. Pornirea / oprirea aspiratorului</p> <p>(1) Pornirea: conectați ștecherul la priză și înclinați comutatorul pe poziție - pentru a porni aspiratorul multifuncțional. (2) Oprirea: Înclinați comutatorul în poziția 0 pentru a opri aspiratorul.</p>	
<p>2. Instalarea furtunului</p> <p>Amplasați furtunul pe conexiunea dorită și rotiți-l spre dreapta. Închideți cu capacul cealaltă conexiune.</p>	

<p>3. Montarea mânerului la bara telescopică</p> <p>Cuplați mânerul la bara telescopică și rotiți-l spre dreapta pentru a evita alunecarea.</p>	
<p>4. Montarea periei de podea pe tija telescopică</p> <p>Cuplați peria de podea la tija telescopică și rotiți-o spre dreapta pentru a evita alunecarea.</p>	
<p>5. Instalarea roților din față</p> <p>Înclinați aspiratorul conform imag. 5 și instalați roțile în locașurile potrivite.</p>	
<p>6. Derularea cablului</p> <p>Sub mânerul de împingere este orificiul pentru cablul de alimentare. Vă rugăm să derulați complet cablul atunci când folosiți aspiratorul.</p>	
<p>7. Depozitarea echipamentului</p> <p>În partea superioară a aspiratorului există două orificii în care echipamentele pot fi depozitate.</p>	

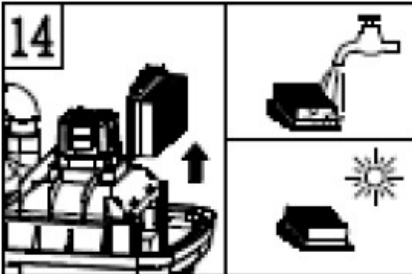
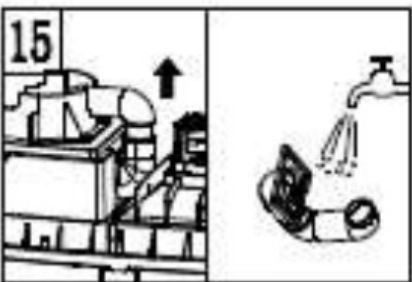
<p style="text-align: center;">8. Funcția de suflare</p> <p>În partea din față se află o admisie de furtun pentru funcția de suflare. Așezați furtunul pe conexiune și rotiți-l spre dreapta.</p>	
<p style="text-align: center;">9. Funcția de lovire pentru curățarea filtrului HEPA</p> <p>Folosiți bara telescopică pentru a îndepărta praful din filtrul HEPA prin lovire. Dispozitivul de prindere se află în partea de sus, lângă mâner. Dacă există o pierdere de putere, vă recomandăm să-l loviți de 3-5 ori de o suprafață tare.</p>	
<p style="text-align: center;">10. Montarea sacului aspiratorului</p> <p>Deschideți capacul transparent și introduceți sacul aspiratorului.</p>	
<p style="text-align: center;">11. Schimbarea sau golirea sacului aspiratorului</p> <p>Deschideți capacul transparent și schimbați sau goliți sacul aspiratorului.</p>	
<p style="text-align: center;">12. Detașarea capacului de sus</p> <p>Eliberați cuplajul rapid pe fiecare parte și ridicați capacul superior.</p>	

<p style="text-align: center;">13. Înlocuirea filtrului HEPA</p> <p>După îndepărtarea capacului, așa cum se arată în pasul 12, filtrele HEPA pot fi ușor montate sau schimbate.</p>	
<p style="text-align: center;">14. Curățarea filtrului HEPA</p> <p>Scoateți filtrul din aspirator și curățați-l sub un jet de apă. Lăsați filtrul să se usuce și montați-l la loc.</p>	
<p style="text-align: center;">15. Curățarea echipamentului și a conexiunilor</p> <p>Detashați echipamentul care trebuie curățat și curățați-l bine sub apă de la robinet. Apoi, montați-le din nou sau depozitați-le în orificiile din dotare.</p>	
<p style="text-align: center;">16. Umplerea rezervorului de apă</p> <p>Umpleți cu apă proaspătă (fără aditivi) rezervorul până la marcaj.</p>	
<p style="text-align: center;">17. Reglarea vitezei</p> <p>Puterea de aspirație poate fi reglată prin reglarea vitezei. Rotiți regulatorul spre dreapta pentru a mări puterea de aspirație și spre stânga pentru a scădea puterea de aspirație.</p>	

18. Aspirarea automată a prafului

Conectați dispozitivul electric la furtunul de aspirație și la priza principală a aspiratorului multifuncțional.



Vă rugăm să verificați atunci când utilizați acest aspirator că ați îndepărtat praful din timpul șlefuirii, dacă tipul de praf este potrivit pentru aspirator.

Setați comutatorul de pornire/oprire în poziția " = " după instalarea conexiunilor. Când porniți dispozitivul electric conectat, aspiratorul va porni cu o scurtă întârziere, de aproximativ o secundă. După utilizarea dispozitivului electric și oprirea acestuia, aspiratorul se va opri după câteva secunde.

ACCESORII

Duza pentru podea - pentru curățarea covoarelor (curățarea uscată) și a suprafețelor dure (curățarea umedă).

Duză îngustă - pentru zone greu accesibile e. g. colțuri, calorifere.

Perie de podea - pentru a îndepărta praful de pe mobilier foarte sensibil sau obiecte sensibile.

Duza umedă / uscată - pentru a aspira umezeala. Poate fi folosit și ca duză pentru podea.

22. Golirea sacului filtrului

Deschideți capacul transparent din partea superioară a aspiratorului.



23. Golirea sacului filtrului

Deschideți sacul filtrului din partea de jos detașând capacul și golind punga. Închideți-l și așezați-l la loc.

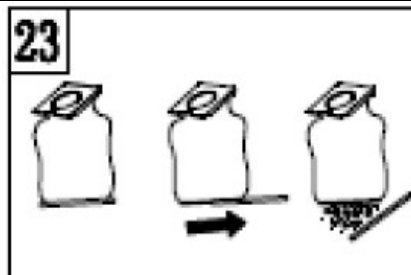

24. Golirea recipientului de apă

Detașați partea superioară a aspiratorului și scoateți apa murdară. Curățați recipientul cu apă curată.



DUPĂ UTILIZAREA PRODUSULUI

Scoateți ștecherul din priză atunci când nu folosiți aspiratorul. Înfășurați cablul începând de la aspirator. Cablul de alimentare se poate înfășura în jurul părții de sus a motorului, la recipient sau așezat în cârligul din dotare sau fixat prin alt mijloc. Unele variante au locuri speciale de depozitare pentru accesorii.

TRANSPORT

1. Înainte de a transporta aspiratorul, închideți toate zăvoarele.
2. Nu înclinați aspiratorul dacă există lichide în rezervorul de reziduuri.
3. Nu folosiți un cârlig de macara pentru a ridica aspiratorul.

DEPOZITAREA

ATENȚIE! Depozitați produsul într-un loc uscat, protejat de ploaie și de îngheț. Aspiratorul trebuie depozitat numai în interior.

ÎNTREȚINEREA

- Scoateți ștecherul din priză înainte de a efectua întreținerea. Aspiratorul este proiectat pentru operațiuni solicitante, continue. În funcție de numărul de ore de funcționare, filtrul trebuie reînnoit. Păstrați produsul curat ștergându-l cu o cârpă uscată și aplicând o cantitate mică de soluție pulverizată. În timpul întreținerii și curățării, manipulați aspiratorul în așa fel încât să nu pună în pericol personalul de întreținere sau alte persoane.

SERVICE ȘI PIESE DE SCHIMB

- Asigurați-vă că produsul este reparat de un personal de reparații calificat, utilizând numai piese de schimb identice. Acest lucru va asigura menținerea siguranței produsului.
- Dacă aveți nevoie de sfaturi tehnice, reparații, piese de schimb originale, contactați cel mai apropiat service autorizat BRECKNER. Pentru informații cu privire la locațiile de service, accesați **www.nordex.ro**
- Atunci când comandați piese de schimb, vă rugăm să menționați numărul produsului; acesta poate fi găsit la **www.nordex.ro**

DEBARASAREA

- Debarasați aspiratorul, accesoriile și ambalajul în conformitate cu cerințele de protecție a mediului la un centru de reciclare colector.
- Acest produs nu aparține deșeurilor menajere. Protejați mediul și debarasați produsul la un punct de colectare, unde vor fi primite gratuit. Pentru mai multe informații vă rugăm să contactați autoritățile locale sau cel mai apropiat punct de colectare. Depozitarea necorespunzătoare poate fi pedepsită în conformitate cu reglementările naționale.

GARANȚIA PRODUSULUI

- Perioada noastră de garanție pentru acest produs este de **3 ani**.
- Pentru uz corporativ, comercial, urban și altele decât utilizarea privată, perioada de garanție este scurtată la **1 an**, în conformitate cu reglementările în vigoare.
- Toate produsele sunt proiectate pentru uz casnic, dacă nu există o altă informație în manualul de instrucțiuni sau în descrierea de funcționare. Atunci când se utilizează în alt mod sau în contradicție cu manualul de instrucțiuni, cererea nu este recunoscută ca fiind legitimă.
- Selectarea unui produs necorespunzător și faptul că produsul nu îndeplinește așteptările dumneavoastră, nu poate fi un motiv pentru plângere. Cumpărătorul trebuie să se familiarizeze cu caracteristicile produsului.
- Cumpărătorul are dreptul de a cere vânzătorului să verifice funcționalitatea produsului și să se familiarizeze cu utilizarea acestuia.
- condiție prealabilă primirii cererilor de garanție este că orientările pentru funcționare, service, curățenie, depozitare și întreținere au fost urmate.
- Deteriorările cauzate de uzura fizică și rupere, suprasolicitare, utilizarea incorectă sau intervenții neautorizate, sunt excluse de la garanție.
- Garanția nu acoperă uzura cauzată de utilizarea obișnuită și componente denumite consumabile comune (de exemplu: tarifele de service, filtre, lame, cureaua trapezoidală și curelele dințate, lanțuri, piese de carbon, garnituri, bujii).
- Garanția nu acoperă uzura produselor sau componentelor cauzată de o utilizare normală a acestora (de exemplu: baterie slabă sau reducerea capacității bateriei după o durată de funcționare normală de 6 luni) și alte componente supuse uzurii normale.
- Pentru piesele vândute la un preț mai mic, garanția nu acoperă defectele pentru care a fost negociat prețul mai mic.
- Daunele cauzate de defecte ale materialelor sau de o eroare a producătorului vor fi remediate gratuit printr-o livrare - înlocuire sau reparație. Se consideră că produsul revine în centrul nostru de service în întregime și cu dovada cumpărării.
- Instrumentele de curățare, întreținere, inspecție și de aliniere nu fac parte din actul de garanție și sunt servicii plătite.
- Reparațiile care nu fac obiectul garanției, se pot face în centrul nostru de service, contra cost. Centrul nostru de service vă va elabora cu plăcere un buget al costurilor.
- Vom lua în considerare numai produsele care au fost livrate curate, complete, cu condiția ca acestea să fie ambalate corespunzător și să se efectueze plata. Produsele trimise ca bunuri neplătite, ca bunuri voluminoase, cu transport special, nu vor fi acceptate.
- În cazul unei cereri în garanție justificată, vă rugăm să contactați centrul nostru de service. Acolo veți primi informații suplimentare cu privire la prelucrarea cererilor.
- Informații despre locațiile de service se găsesc la **www.nordex.ro**
- Vă debarasăm gratuit vechile dumneavoastră produse electrice.

CONFIRMAREA FAMILIARIZĂRII CU UTILIZAREA PRODUSULUI

Numele produsului*	
Model*	
Data achiziției*	
Nr. de serie al produsului*	
Cumpărător (nume, numele companiei), adresă *	
Confirm că am primit produsul complet funcțional împreună cu instrucțiuni și dovada de cumpărare de la un dealer oficial autorizat BRECKNER și accept termenii acestei garanții.	
* A se completa de către vânzător	
Semnătura cumpărătorului/	Ștampila și semnătura/